

TONE[®] SALE 2014

75th
Anniversary

おかげさまで75周年
株式上場50周年

期間限定 2013年11/1~2014年4/30

期間限定 お買得価格 & 限定カラー!

さらに対象製品
ご購入で

もれなくプレゼント! 詳しくは裏面へ



2014 Limited Color

COBALT
BLUE & PINK



Catalog
Item

Blue & Pink Limited Case BX331 Tool Set / Chest BX230 Tool Set / Tool Cabin TC7001R & TC1701R Tool Set
Top Chest WS114R & WS207R Tool Set / Work Station / Service Board with Shutter Tool Set / New model Ratchet Handle

BOLTING SOLUTION COMPANY

ワークスペースを鮮やかに彩る!

2014 Limited Color COBALT BLUE & PINK

セール限定カラーのツールケースが、
今年は2色で登場!!

TONEセール限定カラーのBX331ツールセットが今年も登場!
今年は弊社独自アンケートで最もご要望の多かったコバルトブルーとピンクの2色をご用意!色鮮やかなツールケースがワークスペースを鮮やかに彩ります!

ツールセットには
ビットラチェットセット(BRS20)
を内容品に採用!!

こだわりの質感とフォルムに本格機能を!
“手のひらサイズ”のモバイルツールセット



ツールケース BX331

剛性・機能性・耐久性に優れた機能美ツールケース

耐久性 [Durability]

リンクが外側に露出していない構造で衝撃などによる開閉故障を防止!中心を通る頑強なフレームと共に高い耐久性を実現しました。



剛性 [Rigidity]

コーナーガードにより強度の向上と共に剛性感の高い外観を実現!高品質と同時に「所有する喜び」を提供します。



ここがポイント
ブルー&ピンク
限定仕様
シルバーハンドル

機能性 [Functionality]

ハンドルを倒すと天面がフラットになり、車載時や収納時のデッドスペースをなくします。荷物を重ねたり、座ることも可能!

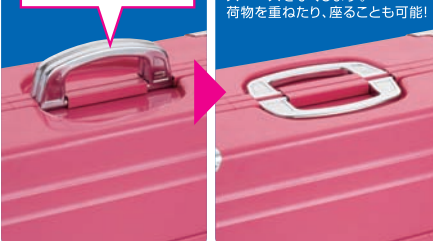

- 天面フラットV形3段式両開きケース
- 外観寸法:W433×D220×H240(mm)
(ハンドル収納時)
- ケース単品質量:6.4kg

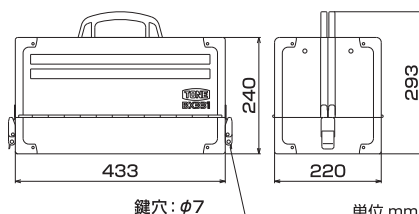

TONE SALE
2014限定

メンテナンス用 maintenance

74pcs

工具を厳選し、産業機械の整備に適した標準セット



差込角
12.7
mm
1/2"

ツールセット
●コバルトブルー
製品番号
TSS4314DBU

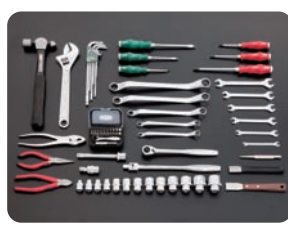

セット内容:全74点 セット質量:14.3kg

新型ラチェットハンドル&スピナハンドル&ローレット付ソケット標準装備!

アンケート
特典

メーカー希望小売価格 ¥116,300が

TONE SALE 2014
サービス価格 ¥87,300-

製品名	製品番号/仕様	製品名	製品番号/仕様	製品名	製品番号/仕様
ソケット(12角)	4W-10, 12, 13, 14, 17, 19, 21, 22, 24, 26, 27, 30, 32	強力ニッパ(マスターグリップタイプ)	KN-150G	ビット (ビットラチェット BR)	
ラチェットハンドル(ヘッドタイプ)	RH4H	パワードライバー(貫通)	PMD-075, 100, 150(丸軸ソフトグリップ柄) PPD-001, 002, 003(丸軸ソフトグリップ柄)	ラチェット (ビットホルダー)	
ショートスピナハンドル	NS4S	ブラックシャフトハンマー	BH-10(1ポンド)	セット	RDBH-065(65mm) (BRS20) (ドライバービット)
エクステンションバー	E40-150(150mm)	平タガネ	FC165(19X165mm)	BT-P1, P2, P3(各2個)	
ポールジョイント	BJ40	センターポンチ	CP125(125mm)	(ドライバービット)BT-M5.5, M6, M8	
スパナセット	35M(S5.507, 0810, 1113, 1214, 1719, 2224)	ステンレススクレーパー	SSC-22	(ヘキサゴンビット)BT-H4, H5, H6, H8	
ロングめがねレンチ(45°)	M45-1012, 1113, 1417, 1921, 2224	ロングボールポイント	BL900(1.5, 02, 2.5, 03, 04, L形レンチセット(9本組))	(T型トルクスビット(1/4)防止タイプ)	
モンキレンチ(目盛付)	MW-300	L形レンチセット(9本組)	05, 06, 08, 10	BT-T15H, T20H, T25H, T27H, T30H, T40H	
ラジオベタ(マスターグリップタイプ)	RP-150G	ツールケース	BX331CBU(限定コバルトブルー)	(ビットアダプター-BTA2(1/4 6.35mm/ケトル用))	
コンビネーションプライヤ	CP-200			(プラスチックケース(ベルトフック付))	

TONE SALE
2014限定

メンテナンス用 maintenance

70pcs

工具を厳選し、産業機械の整備に適した標準セット



差込角
12.7
mm
1/2"

ツールセット
●コバルトブルー
製品番号
TSS4314XBU

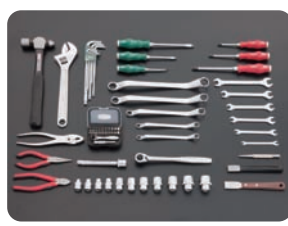

セット内容:全70点 セット質量:13.4kg

新型ラチェットハンドル&ローレット付ソケット標準装備!

アンケート
特典

メーカー希望小売価格 ¥104,900が

TONE SALE 2014
サービス価格 ¥78,600-

製品名	製品番号/仕様	製品名	製品番号/仕様	製品名	製品番号/仕様
ソケット(12角)	4W-10, 12, 13, 14, 17, 19, 21, 22, 24, 26, 27	強力ニッパ(マスターグリップタイプ)	KN-150G	ビット (ビットラチェット BR)	
ラチェットハンドル(ヘッドタイプ)	RH4H	パワードライバー(貫通)	PMD-075, 100, 150(丸軸ソフトグリップ柄) PPD-001, 002, 003(丸軸ソフトグリップ柄)	ラチェット (ビットホルダー)	
エクステンションバー	E40-150(150mm)	ブラックシャフトハンマー	BH-10(1ポンド)	セット	RDBH-065(65mm) (BRS20) (ドライバービット)
スパナセット	35M(S5.507, 0810, 1113, 1214, 1719, 2224)	平タガネ	FC165(19X165mm)	BT-P1, P2, P3(各2個)	
ロングめがねレンチ(45°)	M45-1012, 1113, 1417, 1921, 2224	センターポンチ	CP125(125mm)	(ドライバービット)BT-M5.5, M6, M8	
モンキレンチ(目盛付)	MW-300	ステンレススクレーパー	SSC-22	(ヘキサゴンビット)BT-H4, H5, H6, H8	
ラジオベタ(マスターグリップタイプ)	RP-150G	ロングボールポイント	BL900(1.5, 02, 2.5, 03, 04, L形レンチセット(9本組))	(T型トルクスビット(1/4)防止タイプ)	
コンビネーションプライヤ	CP-200	L形レンチセット(9本組)	05, 06, 08, 10	BT-T15H, T20H, T25H, T27H, T30H, T40H	
		ツールケース	BX331CBU(限定コバルトブルー)	(ビットアダプター-BTA2(1/4 6.35mm/ケトル用))	
				(プラスチックケース(ベルトフック付))	

TONE SALE
2014限定

メカニク用 auto mechanic

74pcs

自動車整備用として様々な場面で活躍する充実のセット



差込角
9.5
mm
3/8"

ツールセット
●ピンク
製品番号
TSA3314DPK



セット内容:全74点 セット質量:12.9kg

新型ラチェットハンドル&ローレット付ソケット標準装備!

アンケート
特典

メーカー希望小売価格 ¥107,700が

TONE SALE 2014
サービス価格 ¥80,800-

製品名	製品番号/仕様	製品名	製品番号/仕様	製品名	製品番号/仕様
ソケット(6角)	3V-5, 5.06, 07, 08, 10, 12	強力ニッパ(マスターグリップタイプ)	KN-150G	ビット (ビットラチェット BR)	
ソケット(12角)	3W-13, 14, 17, 19, 21, 22, 24	パワードライバー(貫通)	PMD-075, 100, 150(丸軸ソフトグリップ柄) PPD-001, 002, 003(丸軸ソフトグリップ柄)	ラチェット (ビットホルダー)	
ラチェットハンドル(ヘッドタイプ)	RH3H	ブラックシャフトハンマー	BH-10(1ポンド)	セット	RDBH-065(65mm) (BRS20) (ドライバービット)
エクステンションバー	E30-75(75mm), 150(150mm)	平タガネ	FC165(19X165mm)	BT-P1, P2, P3(各2個)	
ポールジョイント	BJ30	センターポンチ	CP125(125mm)	(ドライバービット)BT-M5.5, M6, M8	
スパナセット	35M(S5.507, 0810, 1113, 1214, 1719, 2224)	ステンレススクレーパー	SSC-22	(ヘキサゴンビット)BT-H4, H5, H6, H8	
ロングめがねレンチ(45°)	M45-1012, 1113, 1417, 1921, 2224	ロングボールポイント	BL900(1.5, 02, 2.5, 03, 04, L形レンチセット(9本組))	(T型トルクスビット(1/4)防止タイプ)	
モンキレンチ(目盛付)	MW-300	L形レンチセット(9本組)	05, 06, 08, 10	BT-T15H, T20H, T25H, T27H, T30H, T40H	
ラジオベタ(マスターグリップタイプ)	RP-150G	ツールケース	BX331PK(限定ピンク)	(ビットアダプター-BTA2(1/4 6.35mm/ケトル用))	
コンビネーションプライヤ	CP-200			(プラスチックケース(ベルトフック付))	

持っていないと始まらない ワークスペースのマストアイテム!

ツールチェスト

BX230

- 引出し3段式
- 外観寸法:W508×D232×H302(mm)
(ハンドル収納時)
- チェスト単品質量:9.2kg
- 引出し耐荷重:245N(25kgf)

付属品

- 鍵 2
- トップマット 1
- 引出し用マット 3

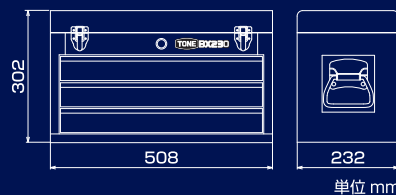

TONE SALE
2014限定

セール限定! 人気のチェストセット全てに
フィンガーラチェットレンチセットを追加!



フィンガーラチェット レンチセット FRB6S



指先でつまんだり、手で握って、素早い作業ができるフィンガーラチェットレンチに使用頻度の高いドライバービットをセット。



締付 赤を以て作業
緩め 黒を以て作業

締付け作業、緩め作業は表裏の向きを入れ替えることで可能

TONE SALE
2014限定

メカニック&メンテナンス用

auto mechanic maintenance

93pcs

9.5sq.と12.7sq.にフィンガーラチェットレンチセットを加えた、
超充実デラックスセット

差込角混合
差込角
9.5mm
12.7mm
3/8"1/2"

ツールセット

●レッド
製品番号
TSX95014

セット内容:全93点

セット質量:21.4kg



メーカー希望小売価格 **¥182,520**が

TONE SALE 2014
サービス価格 ¥146,000-

アンケート
特典

製品名	製品番号/仕様	製品名	製品番号/仕様	製品名	製品番号/仕様	製品名	製品番号/仕様
ソケット(6角)	3S-08, 10, 11, 12, 13, 14	アダプター	58(9.5凹×12.7凸)	ペンチ	CT-175G	フィンガーラチェットレンチセット(FRB6S)	
ソケット(8角)	3S-08L, 10L, 12L, 13L, 14L	ロングスバナ	LS-5,507,0810,1012,1113,1214,1417	ラジオペンチ	RP-150G		
ソケット(12角)	4D-17, 19, 21, 22, 24, 26, 27, 30, 32, 36	ロングめがねレンチ(45°)	M45-1012, 1113, 1214, 1417, 1921, 2224	強力ニツバ	KN-150G		
ヘキサゴンソケット	4H05, 06, 08, 10, 12, 14, 17	ショートめがねレンチ(45°)	M46-0810, 1012, 1113, 1417	パワードライバー(貫通)	PMD075, 100, 150		(フィンガーラチェットレンチ FRB)
ラチェットハンドル(ホルドタイプ)	RH433K	モンキレンチ(目盛付)	MW-300	PPD001, 002, 003			(ドライバービットセット)
スピナハンドル	311	ジョイントブライヤ	CP-200	割溝ドライバー	YMD-150		BT-PM6S(ドライバービット)
T形ハンドル	TH3270	セーフティブライヤ	SWP-250	コバネジョイントブライヤ	BHC-10(1ポンド)		BT-P1, P2, P3
エクステンションバー	305(75mm), 306(150mm), 320(75mm), 321(150mm), 407(250mm)	壊ねじブライヤ	BNP-175	平タガネ	FC165(19×165mm)		(ドライバービット)
ボールジョイント	BJ30, BJ40			ミニカッター	MCS-200		BT-M5.5, M6, M8)
				アルミバイフレンド	APW300(300mm)		BTB6(6個用)
				ロングホールポイント用レンチセット(7ヶ号)	5, 6, 8, 10		
				ツールチェスト	BX230(レッド)		

洗練されたデザインに抜群の作業性! 細部まで改良を重ねた無駄のない仕様

トップカバー部を補強

トップカバー部の内側に補強を追加。たわみ、歪みがなくなり、衝撃に対する強度もアップ!



ロック機構

カバーを閉じると引出しが自動でロック。飛び出し防止ロック機構付き。



サイドハンドル

ハンドルが取りまわり邪魔にならず、持ち運びに便利なサイドハンドル。



ボールベアリング式ダブルレール仕様

引出しにはボールベアリング式ダブルレールを採用し、開閉がスムーズ。重量物の収納に最適!!



キーロック

キーロック搭載でセキュリティも万全! 折れにくい八角錠を採用。



エンブレム

信頼のTONEマークは上質で存在感あふれる金属製。



TONE SALE 2014 限定



メーカー希望小売価格 ¥111,140が

TONE SALE 2014 サービス価格 ¥8,9000-

メンテナンス用 maintenance 61 pcs

工具を厳選し、産業機械の整備に適した12.7sq.ベーシックセット

差込角 12.7 mm 1/2" ツールセット ●レッド 製品番号 TSH45014

アンケート特典

セット内容:全61点 セット質量:16.6kg

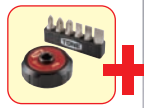

製品名	製品番号/仕様	製品名	製品番号/仕様	製品名	製品番号/仕様
ソケット(6角)	4S-10, 12, 13, 14	ペンチ	CT-175G	フィンガーラチェットレンチセット	(FRB6S)
ソケット(12角)	4D-17, 19, 21, 22, 24, 27, 30	ラジオペンチ	RP-150G	ドライバービットセット	(FRB6S)
ヘキサゴンソケット	4H-05, 06, 08, 10, 12, 14, 17	強力ニッパ	KN-150G	フィンガーラチェットレンチ	FRB
ラチェットソケット(ボルトタイプ)	RH43K	パワードライバー(貫通)	PMD-075, 100, 150	ドライバービット	BT-P1, P2, P3
エクステンションバー	321 (150mm)	マグネットハンド(伸縮)	MGH1-A	ドライバービット	BT-M5.5, M6, M8
コンビネーションスパナ	MS-07, 08, 10, 12, 13, 14, 17, 19, 22, 24	コンビネーションハンマー	BHC-10(1ポンド)	ビット用ホルダー	BTB6(6個用)
モンキレンチ(目盛付)	MW-300	ロングボールポイントL形レンチセット	BPLT90(1.5, 2, 2.5, 3, 4, 5, 6, 8, 10)		
コンビネーションプライヤ	CP-200	ツールチェスト	BX230(レッド)		
ウォーターポンププライヤ(強力タイプ)	KWP-250				

TONE SALE 2014 限定



メーカー希望小売価格 ¥144,420が

TONE SALE 2014 サービス価格 ¥115,600-

メカニック用 auto mechanic 79 pcs

工具を厳選し、自動車の整備に適した9.5sq.ベーシックセット

差込角 9.5 mm 3/8" ツールセット ●レッド 製品番号 TSA35014

アンケート特典

セット内容:全79点 セット質量:17.1kg

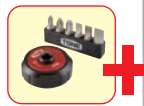

製品名	製品番号/仕様	製品名	製品番号/仕様	製品名	製品番号/仕様
ソケット(6角)	3S-5.5, 06, 07, 08, 10, 11, 12, 13, 14, 15, 16, 17, 18, 19, 20, 21, 22, 23, 24	セーフティプライヤ	SWP-250	フィンガーラチェットレンチセット	(FRB6S)
ディーソケット(6角)	3S-08L, 10L, 12L, 14L	ラジオペンチ	RP-150G	ドライバービットセット	(FRB6S)
プラグソケット(6角, マグネット付)	3P-16S, 20, 8S	強力ニッパ	KN-150G	フィンガーラチェットレンチ	FRB
ラチェットソケット(ボルトタイプ)	RH33K	パワードライバー(貫通)	PMD-075, 100	ドライバービット	BT-P1, P2, P3
スピナハンドル	231	パワースタビライザー	PSD-P2, M2	ドライバービット	BT-M5.5, M6, M8
エクステンションバー	EX-300(50mm), 305(75mm), 308(150mm)	割柄ドライバ	YMD-150	ビット用ホルダー	BTB6(6個用)
ボールジョイント	BJ30	コンビネーションハンマー	BHC-10(1ポンド)		
ロングめがねレンチ(45°)	M45-0810, 1012, 1113, 1214, 1417, 1618, 1719, 1921, 2224	ブレーキシューツール	BST-110		
コンビネーションスパナ	MS-08, 10, 12, 13, 14, 17	ステンレススクレーパー	SSC-30		
モンキレンチ(目盛付)	MW-300	ロングボールポイントL形レンチセット(マスターツール)	BL900 (1.5, 2, 2.5, 3, 4, 5, 6, 8, 10)		
コンビネーションプライヤ	CP-200	ツールチェスト	BX230(レッド)		

収納・移動・作業

全てを強力バックアップ!



ツールキャビン

TC7001R

収納・移動・作業性に優れたツールキャビン。
ユーザーに寄り添い、“相棒”として永く愛用いただきたい。
という思いを込め、これからの時代を見据えたデザインと
機能性にこだわりました。

Work Station

これはイメージ写真です。

ボールベアリング式ダブルレール仕様

引出しとスライド式天面作業台には、重量物の積載時でもスムーズに動くボールベアリング式ダブルレールを採用。



引出しロック機構

引出しには、取っ手を引き上げることでロックが解除する「引出しロック機構」を採用。移動時の不意な引出しの飛び出しを防止します。



自在キャスターでスムーズ移動

4輪自在キャスターの採用と、両サイドのハンドル設置により、スムーズに移動させることが可能。キャスターは、径127mm、幅50mmの大型幅広タイプを採用し、グレーチングの溝にはまることなく、安定した移動が可能。



ダブルストッパー機構

4輪内の2輪は、車輪回転と首振り回転を同時に固定できるダブルストッパー機構を採用。設置時や使用時の安全性を確保します。

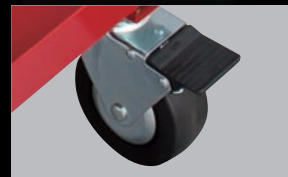

豊富な収納スペース

引出し3段と底面部の収納に加え、スライド開閉式天面作業台の内部や、本体両側面のドライバー立ておよびT形レンチかけなど、多数の収納スペースを設備。



仕切りで整理整頓

天面作業台内部の収納スペースは、付属の仕切板により、収納スペースを自由に仕切ることができます。

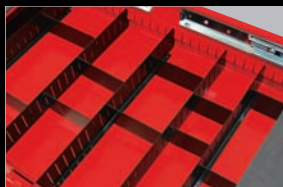

天面作業台

天面作業台は、小物類の組立や計測器類の設置が可能。キズや音を防ぐマット付。



キーロック

引出し(3段)とスライド開閉式天面作業台は、それぞれキーロックによる施錠が可能。セキュリティも万全です。折れにくい八角錠採用。



ツールキャビン TC7001R

時代を見据えたデザインと機能あらゆる場面で活躍します!!

- 引出し3段式
- 外観寸法:W684×D469×H920(mm)
(スライド式天面作業台
全開時の幅:1295mm)
- 質量:41kg
- キャスター径:φ127mm
- 総耐荷重:2450N(250kgf)
- 引出し耐荷重(1枚当り):392N(40kgf)
- 天面作業台耐荷重(左右各):49N(5kgf)

- 付属品**
- 鍵 2
 - 天面内部用マット 1
 - 引出し用マット 3
 - パイプハンドル(ねじ含む) 2
 - ストッパー付自在キャスター(ねじ類含む) 2
 - 自在キャスター(ねじ類含む) 2
 - 取扱説明書 1

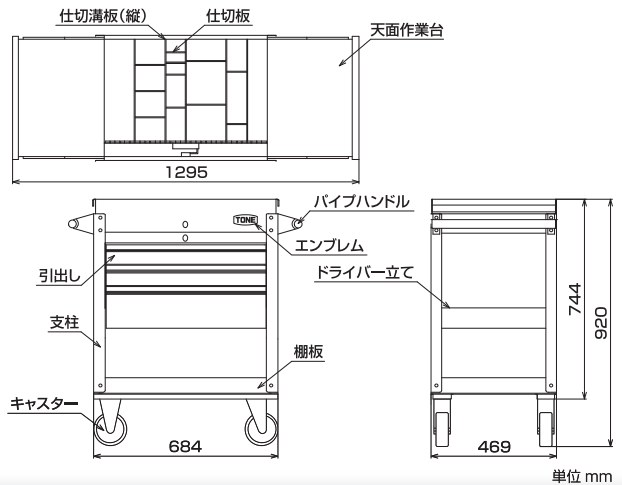

※工具は付属しておりません。
二面幅13mmスパナ、二面幅5mm
ヘキサゴンレンチが必要です。

メーカー希望小売価格

¥104,400が

アンケート特典

TONE SALE 2014 サービス価格 ¥83,400-

※ユーザー様組立商品です。

単品 ●レッド
製品番号
TC7001R

TONE SALE 2014 限定

メカニック用 auto mechanic

56pcs



完璧な整理整頓と紛失防止
を可能にする高級感あふれる
新シルバートレー採用!



差込角
12.7mm
1/2"

ツールキャビンセット

●レッド
製品番号
TCA470



セット内容:全56点 セット質量:49.4kg

メーカー希望小売価格 ¥228,500が

アンケート特典

TONE SALE 2014 サービス価格 ¥182,800-

新型ラチェット
ハンドル標準装備!

製品名	製品番号/仕様	製品名	製品番号/仕様
ソケット(6角)	4S-08, 10, 12, 13, 14, 17, 19, 21, 22, 24	パワードライバー(貫通)	PMD-075, 100
プラグソケット(6角, マグネット付)	4P-16, 20, 8	パワースタビドライバー	PSD-M2
ラチェットハンドル(ホルドタイプ)	RH4H	ブラックシャフトハンマー	BH-10(1ポンド)
エクステンションバー	320(75mm), 321(150mm)	ブレーキシューツール	BST-110
スパナ	DS-5.507, 0810, 1012, 1113, 1214, 1417	平タガネ	FC165(19×165mm)
ロングメカニックめがねレンチ(45×10")	M44-0810, 1012, 1214, 1417, 1921, 2224	ステンレススクレーパー	SSC-22
ショートめがねレンチ(45")	M46-1012	センターポンチ	CP125(125mm)
フレアナットレンチ	M26-1012	ロングボールポイント形レンチセット(マスターツール)	BL900(1.5, 2, 2.5, 3, 4, 5, 6, 8, 10)
モンキレンチ(目盛付)	MW-300	ツールキャビン	TC7001R
コンビネーションプライヤ	CP-200SG		
ラジオペンチ	RP-150G		
強力ニッパ	KN-150G		

TONE SALE 2014 限定

メカニック用 auto mechanic

63pcs



完璧な整理整頓と紛失防止
を可能にする高級感あふれる
新シルバートレー採用!



差込角
9.5mm
3/8"

ツールキャビンセット

●レッド
製品番号
TCA370



セット内容:全63点 セット質量:49.3kg

メーカー希望小売価格 ¥240,300が

アンケート特典

TONE SALE 2014 サービス価格 ¥192,300-

製品名	製品番号/仕様	製品名	製品番号/仕様
ソケット(6角)	3S-08, 10, 12, 13, 14, 17, 19, 21, 22	ラジオペンチ	RP-150G
ディーブソケット	3S-08L, 10L, 12L, 14L	強力ニッパ	KN-150G
プラグソケット(6角, マグネット付)	3P-16S, 20, 8S	パワードライバー(貫通)	PMD-075, 100
ラチェットハンドル(ホルドタイプ)	RH3H	パワースタビドライバー	PSD-M2
エクステンションバー	305(75mm), 306(150mm)	ブラックシャフトハンマー	BH-10(1ポンド)
首振りエクステンションバー	EX31-300	ブレーキシューツール	BST-110
ボールジョイント	BJ30	平タガネ	FC165(19×165mm)
スパナ	DS-5.507, 0810, 1012, 1113, 1214, 1417	センターポンチ	CP125(125mm)
ロングメカニックめがねレンチ(45×10")	M44-0810, 1012, 1214, 1417, 1921, 2224	ステンレススクレーパー	SSC-22
ショートめがねレンチ(45")	M46-1012	ロングボールポイント形レンチセット(マスターツール)	BL900(1.5, 2, 2.5, 3, 4, 5, 6, 8, 10)
ロングめがねレンチ(15")	M15-1012, 1417	ツールキャビン	TC7001R
フレアナットレンチ	M26-1012		
モンキレンチ(目盛付)	MW-300		
コンビネーションプライヤ	CP-200SG		

引き出しを搭載した新型ワークキャビン登場 より軽快に、作業をサポート!

ワークキャビン TC1701R

多くのユーザーの声に応じて、ワークキャビンに引出しを2段搭載。引出しにはロック機構や鍵を備え、より移動・収納・作業性を向上しました。

天板

表面のキズを防ぐマット付。



これはイメージ写真です。

引出しロック機構

移動時に引出しの飛び出しを防止。



キーロック

破損に強い八万錠を採用。



ハンドル

左右いずれも取付可能。

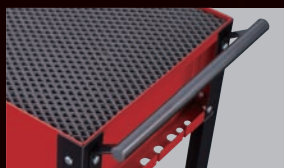

自在キャスター

直径φ127の4輪自在キャスター採用。内2輪は、ロックするダブルストッパー機構を採用し安全性も向上。(ストッパー付、ストッパーなし付属)



ロック解放



ロック

工具や部品を収納し移動できる 軽作業用キャビンをアップデート!

ワークキャビン

TC6101R

2段目トレイは収納物に合わせて棚の高さを3段階に変更できる軽作業キャビン



これはイメージ写真です。

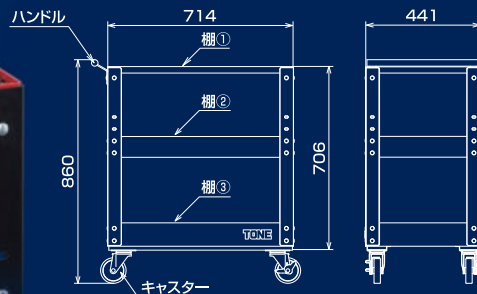

天板&トレイ

表面のキズを防ぐマット付。

トレイ(2段目)

2段目のトレイは載せる工具に応じて、トレイの高さを3段階から調節可能。

ハンドル

左右いずれも取付可能。

自在キャスター

直径φ97の4輪自在キャスター(内2輪はストッパー付)の採用で、スムーズで安定した移動が可能。また、別売の大型、幅広キャスター(φ127、幅50mm)も取付可能。

- キャディ形(3段式)
- 外観寸法:W714×D441×H860(mm)
- 質量:19kg
- キャスター径:φ97mm
- 総耐荷重:883N(90kgf)
- 棚耐荷重(1枚当り):294N(30kgf)
- ※工具は付属していません。
二面幅13mmスパナ、同13mmロングソケット+ハンドルと(+ドライバー)NO.3が必要です。

付属品

- 棚①用マット 1
- 棚②、③用マット 2
- ハンドル(ねじ含む) 1
- ストッパー付自在キャスター(ねじ類含む) 2
- 自在キャスター(ねじ類含む) 2
- 取扱説明書

単品

●レッド

製品番号

TC6101R

メーカー希望小売価格

¥25,170 が

TONE SALE 2014
サービス価格 ¥20,140-

※ユーザー様組立商品です。

ワークキャビン TC1701R

4輪自在キャスターで機能性抜群のワークキャビン!!

- 引出し2段、下段1段
- 外観寸法:W714×D441×H900(mm)
- 質量:27kg
- キャスター径:φ127mm
- 総耐荷重:883N(90kgf)
- 引出し耐荷重(1枚当り):196N(20kgf)
- 棚耐荷重(1枚当り):294N(30kgf)
- ※工具は付属しておりません。
二面幅13mmスパナ、(+ドライバー-NO.3が必要です。

- 付属品
- 鍵 2
 - 天面用マット 1
 - 棚用マット 1
 - 引出し用マット 2
 - ハンドル(ねじ含む) 1
 - ストッパー付自在キャスター(ねじ含む) 2
 - 自在キャスター(ねじ含む) 2
 - 取扱説明書

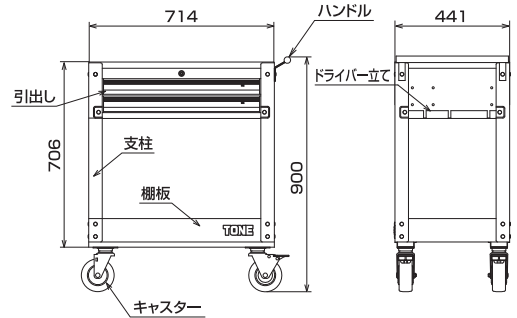

●レッド
製品番号
TC1701R

メーカー希望小売価格
¥59,820が

アンケート
特典

TONE SALE 2014
サービス価格 **¥47,800-**

※ユーザー様組立商品です。

TONE SALE
2014限定



完璧な整理整頓と紛失防止
を可能にする高級感あふれる
新シルバートレー採用!



差込角
12.7mm
1/2"

ワークキャビンセット
●レッド
製品番号
TCA480



セット内容:全56点 セット質量:35.4kg

メカニック用 auto mechanic

56pcs

整備など様々な場面で活躍する12.7sq.セット

メーカー希望小売価格 **¥167,700**が

アンケート
特典

TONE SALE 2014
サービス価格 **¥134,200-**

新型ラチェット
ハンドル標準装備!

製品名	製品番号/仕様	製品名	製品番号/仕様
ソケット(6角)	4S-08, 10, 12, 13, 14, 17, 19, 21, 22, 24	パワードライバー(貫通)	PMD-075, 100
プラグソケット(6角, マグネット付)	4P-16, 20, 8	パワースタビドバイバー	PSD-M2
ラチェットハンドル(ボールジョイント)	RH4H	センターボルト	CP125(125mm)
エクステンションバー	320(75mm), 321(150mm)	ロングボールポイント形レンチセット(マスターツール)	BL900(1.5, 2, 2.5, 3, 4, 5, 6, 8, 10)
スパナ	DS-5, 507, 0810, 1012, 1113, 1214, 1417	ワークキャビン	TC1701R
ロングメカニックめがねレンチ(45×10°)	M44-0810, 1012, 1214, 1417, 1921, 2224		
ショートめがねレンチ(45°)	M46-1012		
フレアナットレンチ	M26-1012		
モンキレンチ(目盛付)	MW-300		
コンビネーションプライヤ	CP-200SG		
ラジオペンチ	RP-150G		
強力ニッパ	KN-150G		
		ラジペンチ	RP-150G
		強力ニッパ	KN-150G
		パワードライバー(貫通)	PMD-075, 100
		パワースタビドバイバー	PSD-M2
		センターボルト	CP125(125mm)
		ロングボールポイント形レンチセット(マスターツール)	BL900(1.5, 2, 2.5, 3, 4, 5, 6, 8, 10)
		ワークキャビン	TC1701R

TONE SALE
2014限定



完璧な整理整頓と紛失防止
を可能にする高級感あふれる
新シルバートレー採用!



差込角
9.5mm
3/8"

ワークキャビンセット
●レッド
製品番号
TCA380



セット内容:全63点 セット質量:35.3kg

メカニック用 auto mechanic

63pcs

整備など様々な場面で活躍する9.5sq.セット

メーカー希望小売価格 **¥179,500**が

アンケート
特典

TONE SALE 2014
サービス価格 **¥143,600-**

新型ラチェット
ハンドル標準装備!

製品名	製品番号/仕様	製品名	製品番号/仕様
ソケット(6角)	3S-08, 10, 12, 13, 14, 17, 19, 21, 22	ラジペンチ	RP-150G
ディーブソケット	3S-08L, 10L, 12L, 14L	強力ニッパ	KN-150G
プラグソケット(6角, マグネット付)	3P-16S, 20, 8S	パワードライバー(貫通)	PMD-075, 100
ラチェットハンドル(ボールジョイント)	RH3H	パワースタビドバイバー	PSD-M2
エクステンションバー	305(75mm), 306(150mm)	センターボルト	CP125(125mm)
首振りエクステンションバー	EX31-300	ロングボールポイント形レンチセット(マスターツール)	BL900(1.5, 2, 2.5, 3, 4, 5, 6, 8, 10)
ボールジョイント	BJ30	ワークキャビン	TC1701R
スパナ	DS-5, 507, 0810, 1012, 1113, 1214, 1417		
ロングメカニックめがねレンチ(45×10°)	M44-0810, 1012, 1214, 1417, 1921, 2224		
ショートめがねレンチ(45°)	M46-1012		
ロングめがねレンチ(15°)	M15-1012, 1417		
フレアナットレンチ	M26-1012		
モンキレンチ(目盛付)	MW-300		
コンビネーションプライヤ	CP-200SG		

今こそチャンス! 憧れのワークスペースを実現!

Work Station



長尺物も収納可能!

安心・安全のダンパー仕様

トップカバー部にダンパーを搭載! ゆっくり閉まるので手を挟むなどの事故を防ぎます。



改善

φ127, 幅50mmの大型幅広キャスター

硬質ゴムを使用した大型幅広キャスターの採用により安定した移動が行えます。車輪回転と首振り回転は、同時にストッパーがかかる安全機構を採用! ローラーキャビネット



ボールベアリング式ダブルレール仕様

引出しにはボールベアリング式ダブルレールを採用し、開閉がスムーズ。重量物の収納に最適!!



これはイメージ写真です。通常引出しは2つ以上開けないでください。

アール形状

アール形状のコーナー採用で安全性とデザイン性をアップ!

ロック機構

カバーを閉じると引出しが自動ロック。飛び出し防止ロック機構付き。

引出しロック機構

引出しの取っ手にロック機構を採用した安全性、操作性に十分配慮した設計。

キーロック

キーロック搭載でセキュリティも万全! 折れにくい丸錠採用。

サイドハンドル

握りやすく操作しやすいサイドハンドル(左右どちらにも取り付け可能)。



WS114R

トップチェスト

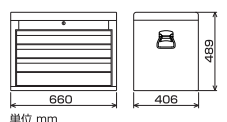

- 引出し4段式
- 外観寸法:W660xD406×H489(mm) (ハンドル収納時)
- 質量:33.2kg
- 引出し内寸法:W569xD371×H82(mm)
- 引出し耐荷重:392N(40kgf)

- 付属品
- 錠 2
 - 引出し用マット 4
 - 中皿 1 (寸法W436xD176×H81(mm))



使いやすさにこだわったスタンダードモデル

単品 ●レッド 製品番号 **WS114R**

メーカー希望小売価格

¥57,360 が TONE SALE 2014 サービス価格 ¥45,900-

アンケート特典

WSW116R

ワイドトップチェスト

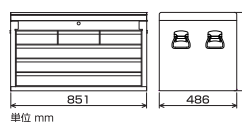

- 引出し4段式(上段3分割)
- 外観寸法:W851xD496×H490(mm) (ハンドル収納時)
- 質量:55.5kg
- 引出し内寸法:上部1段:W235xD447×H82(mm) 下部3段:W759xD447×H82(mm)
- 引出し耐荷重:441N(45kgf)

- 付属品
- 錠 2
 - 引出し用マット 6



上段の引出しを3分割し、小物の整理に便利なワイドモデル

単品 ●レッド 製品番号 **WSW116R**

メーカー希望小売価格

¥98,500 が TONE SALE 2014 サービス価格 ¥78,800-

アンケート特典

WS207R

ローラーキャビネット

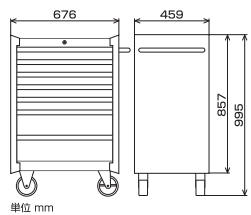

- 引出し7段式
- 外観寸法:W676xD459×H995(mm)
- 質量:63.5kg
- 引出し内寸法:上部5段:W569xD398×H74(mm) 下部2段:W569xD398×H153(mm)
- キャスター径:φ127mm
- 総耐荷重:静止時 6860N(700kgf) 移動時 5390N(550kgf) ※いずれも製品質量含む
- 引出し耐荷重:392N(40kgf)

- 付属品
- 錠 2
 - トップマット 1
 - 引出し用マット 7
 - ハンドル(ねじ含む) 1
 - 自在キャスター(ねじ含む) 2
 - 固定キャスター(ねじ含む) 2
 - 取扱説明書



収納力と機動力にこだわったスタンダードモデル

単品 ●レッド 製品番号 **WS207R**

メーカー希望小売価格

¥103,500 が TONE SALE 2014 サービス価格 ¥82,800-

アンケート特典

WSW207R

ワイドローラーキャビネット

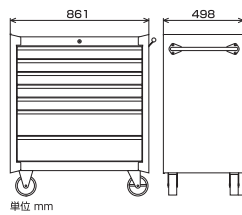

- 引出し7段式
- 外観寸法:W861xD498×H1000(mm)
- 質量:88.0kg
- 引出し内寸法:上部5段:W753xD437×H74(mm) 下部2段:W753xD437×H153(mm)
- キャスター径:φ127mm
- 総耐荷重:静止時 6860N(700kgf) 移動時 5390N(550kgf) ※いずれも製品質量含む
- 引出し耐荷重:441N(45kgf)

- 付属品
- 錠 2
 - トップマット 1
 - 引出し用マット 7
 - ハンドル(ねじ含む) 1
 - 取扱説明書



大容量の収納力と使いやすさを兼ね備えたワイドモデル

単品 ●レッド 製品番号 **WSW207R**

メーカー希望小売価格

¥158,500 が TONE SALE 2014 サービス価格 ¥126,800-

アンケート特典

※ユーザー様組立商品です。

メカニック&メンテナンス用

auto mechanic maintenance

85pcs



トップチェストに9.5sq.と12.7sq.を揃えた充実のデラックスセット

差込角混合

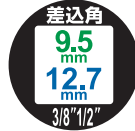

トップチェストセット

●レッド
製品番号 TCX920



フリースペース

セット内容:全85点
セット質量:49.0kg

製品名	製品番号/仕様	製品名	製品番号/仕様	製品名	製品番号/仕様
ソケット(6角)	3S-07,08,10,12,13,14,17,19 4S-14,17,19,21,22,24,26,27,30,32	ソケットアダプター	68(12.7凹×9.5凸)	強力ニッパ	KN-150
ディーゾケット(6角)	3S-08L,10L,12L,13L,14L,17L	ロングスパナ	LS-0607,0810,1012, 1113,1214,1417,1719	クォーターボンププライヤ	KWP-250
ヘキサソケット	3H-03,04,05,06,08,10	ロングメカニック めがねレンチ(45×10)	M44-0810,1012,1417, 1921,2224	スナップリングプライヤ	SPS-175(軸用),SPH-175(穴用)
プラグソケット	3P-16S,20,8S	ジョーぬがねレンチ(45)	M46-0810,1012,1214	パワードライバーセット	PD8 丸軸ソフトグリップ柄 (PMD-075,100,150, PPD-001,002,003,PSD-M2,P2)
ラチェットハンドル	271 371	フレアナットレンチ	M26-1012	割柄ドライバ	YMD-150 角軸プラスチック柄
スピナハンドル	231 311	板ラチェットレンチ	RMC-1012	長軸ドライバ(ベース)	LD2(LD-M,P) 丸軸プラスチック柄
エクステンションバー	305(75mm),306(150mm) 320(75mm),321(150mm)	モンキレンチ	MW-250	T形レンチ	TW-08,10,12,14,17
ラチェットハンドル	271 371	コピネーションプライヤ	CP-200	コピネーションハンドル	BHC-10(1ポンド)
ラチェットハンドル	271 371	ラジオペンチ	RP-150	トップチェスト	WS114R
ラチェットハンドル	271 371				

メーカー希望小売価格 **¥223,000**が

アンケート特典

TONE SALE 2014 サービス価格 **¥178,400-**

2014限定



ローラーキャビネットに6.35sq.と12.7sq.を揃えた充実のデラックスセット

完璧な整理整頓と紛失防止を可能にする高級感あふれる新シルパートルレー採用!

差込角混合

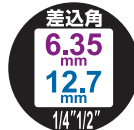

ツールキャビネットセット

●レッド
製品番号 TCS911



セット内容:全71点
セット質量:77.2kg

製品名	製品番号/仕様	製品名	製品番号/仕様	製品名	製品番号/仕様
ソケット(6角)	2S-05,5.5,07,08,10,12 4S-10,12	ロングめがねレンチ(45)	M45-1012,1113,1214, 1417,1921,2224	ラジオペンチ	RP-150G
ソケット(12角)	4D-13,14,17,19,21,22,24, 27,30,32	コピネーション(付)	CS-10,12,14,17,19,21	強力ニッパ	KN-150G
ラチェットハンドル	371	パワードライバー(貫通)	PMD-075,100,150 丸軸ソフトグリップ柄	パイプレンチ	PW300(300mm)
ドライバ(形)ハンドル	115	PPD-001,002,003 丸軸ソフトグリップ柄		グリッププライヤ	VP-250
エクステンションバー	321(150mm)	モンキレンチ(自盛付)	MW-200,300	ミニカッター	MCS-200
ボールジョイント	BJ40	コピネーションプライヤ	CP-200SG	ブラックシャフトハンドル	BH-10(1ポンド)
スパナ	DS-5507,0810,1012,1113, 1214,1417,1921,2224	セーフティプライヤ	SWP-250	クダリジョイントハンドル	UH-10(1ポンド)
		ミカカガリヤ(貫通)	SPSH-200	ロングボールポイント L形レンチセット	BPLT90(1.5,02,2.5,03,04, 05,06,08,10)
		ペンチ	CT-175G	ローラーキャビネット	WS207R

メーカー希望小売価格 **¥267,800**が

アンケート特典

TONE SALE 2014 サービス価格 **¥214,300-**

2014限定



整備などに欠かせない工具を厳選した基本セット

完璧な整理整頓と紛失防止を可能にする高級感あふれる新シルパートルレー採用!

差込角混合



ツールキャビネットセット

●レッド
製品番号 TCA412

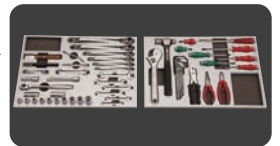

セット内容:全56点
セット質量:71.9kg

製品名	製品番号/仕様	製品名	製品番号/仕様	製品名	製品番号/仕様
ソケット(6角)	4S-08,10,12,13,14, 17,19,21,22,24	ロングメカニック めがねレンチ(45×10)	M44-0810,1012,1214, 1417,1921,2224	パワースタビライザー	PSD-M2 丸軸ソフトグリップ柄 PSD-P2 丸軸ソフトグリップ柄
プラグソケット (6角,マグネット付)	4P-16,20,8	ジョーぬがねレンチ(45)	M46-1012	ブラックシャフトハンドル	BH-10(1ポンド) 角軸プラスチック柄
ラチェットハンドル (ホールタイプ)	RH4H	フレアナットレンチ	M26-1012	ブレーキシューツール	BST-110
エクステンションバー	320(75mm),321(150mm)	モンキレンチ(自盛付)	MW-300	平タガネ	FC165(19×165mm)
スパナ	DS-5,507,0810,1012, 1113,1214,1417	コピネーションプライヤ	CP-200SG	ステンレススクレーパー	SSC-22
		ラジオペンチ	RP-150G	センターポンチ	CP125(125mm)
		強力ニッパ	KN-150G	ロングボールポイント レンチセット(マスターール)	BL900(1.5,2,2.5,3,4, 5,6,8,10)
		パワードライバー(貫通)	PMD-075,100 丸軸ソフトグリップ柄	ローラーキャビネット	WS207R
		PPD-001,002,003 丸軸ソフトグリップ柄			

メーカー希望小売価格 **¥227,500**が

アンケート特典

TONE SALE 2014 サービス価格 **¥182,000-**

2014限定



整備などに欠かせない工具を厳選した基本セット

完璧な整理整頓と紛失防止を可能にする高級感あふれる新シルパートルレー採用!

差込角混合



ツールキャビネットセット

●レッド
製品番号 TCA312

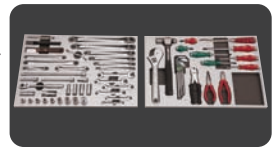

セット内容:全63点
セット質量:71.8kg

製品名	製品番号/仕様	製品名	製品番号/仕様	製品名	製品番号/仕様
ソケット(6角)	3S-08,10,12,13,14,17,19,21,22	ジョーぬがねレンチ(45)	M46-1012	パワースタビライザー	PSD-M2 丸軸ソフトグリップ柄 PSD-P2 丸軸ソフトグリップ柄
ディーゾケット	3S-08L,10L,12L,14L	ロングめがねレンチ(15)	M15-1012,1417	ブラックシャフトハンドル	BH-10(1ポンド)
ディーゾケット	3P-16S,20,8S	フレアナットレンチ	M26-1012	ブレーキシューツール	BST-110
ディーゾケット	RH3H	モンキレンチ(自盛付)	MW-300	平タガネ	FC165(19×165mm)
エクステンションバー	305(75mm),306(150mm)	コピネーションプライヤ	CP-200SG	センターポンチ	CP125(125mm)
ラチェットハンドル	EX31-300	ラジオペンチ	RP-150G	ステンレススクレーパー	SSC-22
ボールジョイント	BJ30	強力ニッパ	KN-150G	ロングボールポイント レンチセット(マスターール)	BL900(1.5,2,2.5,3,4, 5,6,8,10)
スパナ	DS-5,507,0810,1012,1113,1214,1417	パワードライバー(貫通)	PMD-075,100 丸軸ソフトグリップ柄	ローラーキャビネット	WS207R
ロングメカニック めがねレンチ(45×10)	M44-0810,1012,1214, 1417,1921,2224	PPD-001,002,003 丸軸ソフトグリップ柄			
		割柄ドライバ	YMD-150 角軸プラスチック柄		

メーカー希望小売価格 **¥239,300**が

アンケート特典

TONE SALE 2014 サービス価格 **¥191,400-**

スムーズで正確な作業を求めるなら、 まずは壁面にスペースを。



4種のツールセットを
充実のラインアップ!

※このページの製品はセール対象外となります。

壁に取付け可能

付属の壁掛用フックを使用して壁面へ取付けが可能。

床置きで使えるスタンドを標準付属

付属のスタンドを装着すれば、安全に床置き使用が可能。

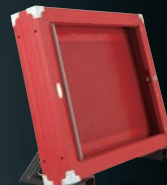

※スタンド使用時は転倒防止のために固定をお勧めします。

縦横自在に使える

フックやスタンドを付け替えれば、縦横自在に使用可能。横置きの場合はシャッターを左右いずれの開き方向にも対応可能。



樹脂製シャッター

軽量の樹脂製シャッターを採用。より滑らかな開閉が可能に。

赤黒ツートンカラー

ボディはレッド、シャッターはブラックの引き締まったツートンカラーを採用。

シルバーエンブレム

信頼のTONEマークは上質で存在感あふれる金属製。

ハーフタイプ

プロはもちろん趣味のガレージなどでも使いやすいサイズ設計。

キーロック

キーロック搭載でセキュリティも万全!折れにくい八方錠採用。

豊富なフックを付属

付属のフックで工具の位置を自由にレイアウト可能。5種類合計37個のフックを付属。



C50B シャッター付サービスボード (ハーフタイプ)

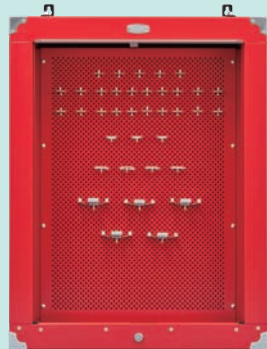

付属のフックで工具の位置を自由にレイアウト可能。ツールを買い増しても対応できるように多めに付属。

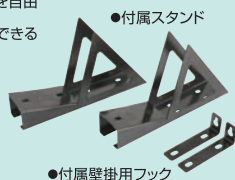
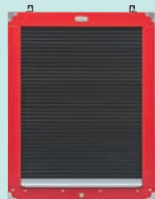

●付属スタンド

●付属壁掛用フック

- 外観寸法:W600×D120×H770(mm)
- ケース単品質量:16.7kg

付属品

- 鍵 2
- L形フック(ショート) 5
- L形フック 20
- 輪形フック 3
- 角形フック 4
- ドライバーフック 5
- 壁掛用フック 2
- スタンド 2
- スタンド・壁掛用フック 取付けボルト 4

※シャッター付サービスボード単品には工具は付属してありません。

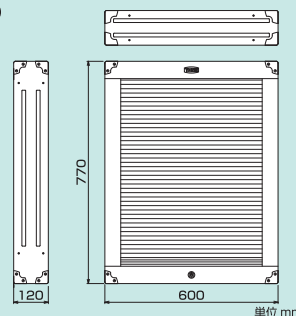

単位 mm

●レッド×ブラック
製品番号 C50B

アンケート
特典

メーカー希望
小売価格

¥57,600-

パンチングボード用 オプション

必要に応じて、オプション品
を追加いただけます。

※オプション品は特典対象外です。



●輪形フック ●角形フック ●ドライバーフック

●L形フック(ショート) ●L形フック

製品名	製品番号	メーカー希望小売価格
輪形フックセット(3個組)	PBH-R3	¥900
角形フックセット(3個組)	PBH-SQ3	¥900
L形フック(ショート)セット(3個組)	PBH-LS3	¥900
L形フックセット(3個組)	PBH-L3	¥900
ドライバーフック(1個)	PBH-D	¥750

標準セット

メンテナンス用 maintenance

36pcs

スタンダードな12.7sq.ツールをセット サービスボードセット(シャッター付)



セット内容:全36点

セット質量:21.9kg

差込角
12.7mm
1/2"

●レッド×ブラック

製品番号
CS410

アンケート特典

メーカー希望小売価格

¥119,200-

製品名	製品番号/仕様	製品名	製品番号/仕様
ソケット(12角)	4D-13, 14, 17, 19, 21, 22, 24	強力ニツバ	KN-150G
ソケットホルダー(7個タイプ)	250mm	ベンチ	CT-175G
ラチェットハンドル(ホルダータイプ)	RH43K	パワードライバー(貫通)	PMD-075, 100 ⊖丸軸ソフトグリップ柄 PPD-001, 002, 003 ⊕丸軸ソフトグリップ柄
エクステンションバー	321 (150mm)	コンビネーションハンマー	BHC-10(1ポンド)
コンビネーションスパナ	MS-13, 14, 17, 19, 21, 22, 24	ロングボールポイントL形レンチセット	BL900(1.5, 02, 2.5, 03, 04, 05, 06, 08, 10)
モンキレンチ(目盛付)	MW-300	シャッター付サービスボード	C50B
コンビネーションプライヤ	CP-200		

充実セット

メンテナンス用 maintenance

54pcs

様々な場面で活躍する充実の12.7sq.セット サービスボードセット(シャッター付)



セット内容:全54点

セット質量:25.5kg

差込角
12.7mm
1/2"

●レッド×ブラック

製品番号
CS411

アンケート特典

メーカー希望小売価格

¥158,600-

製品名	製品番号/仕様	製品名	製品番号/仕様
ソケット(12角)	4D-13, 14, 17, 19, 21, 22, 24, 26, 27, 30	コンビネーションプライヤ	CP-200
ソケットホルダー(6個タイプ)	250mm(3本)	ラジオベンチ	RP-150G
ラチェットハンドル(ホルダータイプ)	RH43K	強力ニツバ	KN-150G
スピナハンドル	211	パワードライバー(貫通)	PMD-075, 100, 150 ⊖丸軸ソフトグリップ柄 PPD-001, 002, 003 ⊕丸軸ソフトグリップ柄
エクステンションバー	321 (150mm)	パワースタビドライバー	PSD-M2, P2 ⊕丸軸ソフトグリップ柄
ボールジョイント	BJ40	コンビネーションハンマー	BHC-10(1ポンド)
コンビネーションスパナ	MS-13, 14, 17, 19, 21, 22, 24, 26, 27, 30	ロングボールポイントL形レンチセット	BL900(1.5, 02, 2.5, 03, 04, 05, 06, 08, 10)
ヘキサゴンソケット	4H-05, 06, 08, 10, 12, 14	シャッター付サービスボード	C50B
モンキレンチ(目盛付)	MW-300		

標準セット

メンテナンス用 maintenance

35pcs

スタンダードな9.5sq.ツールをセット サービスボードセット(シャッター付)



セット内容:全35点

セット質量:20.4kg

差込角
9.5mm
3/8"

●レッド×ブラック

製品番号
CS310

アンケート特典

メーカー希望小売価格

¥109,400-

製品名	製品番号/仕様	製品名	製品番号/仕様
ソケット(6角)	3S-08, 10, 12, 13, 14, 17	ベンチ	CT-175G
ソケットホルダー(7個タイプ)	150mm	強力ニツバ	KN-150G
ラチェットハンドル(ホルダータイプ)	RH33K	パワードライバー(貫通)	PMD-075, 100 ⊖丸軸ソフトグリップ柄 PPD-001, 002, 003 ⊕丸軸ソフトグリップ柄
エクステンションバー	306 (150mm)	コンビネーションハンマー	BHC-10(1ポンド)
ボールジョイント	BJ30	ロングボールポイントL形レンチセット	BL900(1.5, 02, 2.5, 03, 04, 05, 06, 08, 10)
コンビネーションスパナ	MS-08, 10, 12, 13, 14, 17	シャッター付サービスボード	C50B
モンキレンチ(目盛付)	MW-250		
コンビネーションプライヤ	CP-200		

充実セット

メンテナンス用 maintenance

65pcs

様々な場面で活躍する充実の9.5sq.セット サービスボードセット(シャッター付)



セット内容:全65点

セット質量:22.7kg

差込角
9.5mm
3/8"

●レッド×ブラック

製品番号
CS311

アンケート特典

メーカー希望小売価格

¥148,000-

製品名	製品番号/仕様	製品名	製品番号/仕様
ソケットセット(6角ホルダー付)	HS310(3S-06, 07, 08, 10, 12, 13, 14, 17, 19, 21)	コンビネーションプライヤ	CP-200
ディープソケット(6角)	3S-08L, 10L, 12L, 13L, 14L, 17L	ベンチ	CT-175G
ソケットホルダー(7個タイプ)	150mm	ラジオベンチ	RP-150G
ヘキサゴンソケットセット(ホルダー付)	HH310(3H-2.5, 03, 04, 05, 06, 07, 08, 10, 3H-P2, P3)	強力ニツバ	KN-150G
ラチェットハンドル(ホルダータイプ)	RH33K	パワードライバー(貫通)	PMD-075, 100, 150 ⊖丸軸ソフトグリップ柄 PPD-001, 002, 003 ⊕丸軸ソフトグリップ柄
スピナハンドル	231	パワースタビドライバー	PSD-M2, P2 ⊕丸軸ソフトグリップ柄
エクステンションバー	305(75mm), 306(150mm)	コンビネーションハンマー	BHC-10(1ポンド)
ボールジョイント	BJ30	ロングボールポイントL形レンチセット	BL900(1.5, 02, 2.5, 03, 04, 05, 06, 08, 10)
コンビネーションスパナ	MS-06, 07, 08, 10, 12, 13, 14, 17, 19, 21	シャッター付サービスボード	C50B
モンキレンチ	MW-250		

ツールが進化すれば仕事が変わる！ 新型ラチェットハンドル& スピナハンドル登場！！

従来品の無駄を極限までそぎ落とし**薄型・軽量・コンパクト化**を実現した新型ラチェットハンドルとスピナハンドルがセール初登場！最高の握り心地と質感を両立した洗練のデザインに、72枚のギアを内蔵し、高い機能性を実現。さらに、多くのユーザーのご要望に応え製品ラインアップを充実しました。

「BOLTING SOLUTION COMPANY」として、常にツールの進化を追求し続けるTONEから生まれた新型ハンドル。今回のセールから一部ツールセットの内容品に初採用となりました。TONEの自信作をこの機会に是非お試しください！

新型のラチェットハンドルやソケットは、下記のセール限定ツールセットに含まれています。

- **TSS4314DBU**
 - **TCA470**
 - **TCA480**
 - **TSS4314XBU**
 - **TCA370**
 - **TCA380**
 - **TSA3314DPK**
- ※含まれる内容については各ツールセットの詳細をご確認ください。



ニューモデル 進化のポイント！

■ 洗練の流線形フォルム

操作性・機能性・強度を失うことなく、極限まで無駄をそぎ落とし**薄型・軽量・コンパクト化**した流線形フォルム。現代的にアップデートすることで利便性が向上、加えてその美しい質感とフォルムから生じる使用感に喜びを感じていただけます。

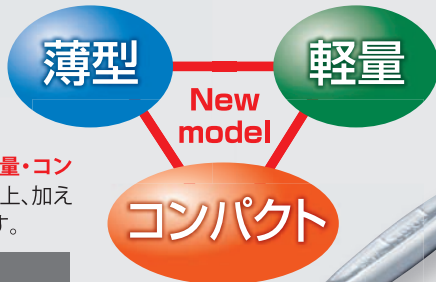

■ 拡充したラインアップ

ひとつの結果へ向かう時に、その方法は最短かつ正確であるべきです。何も生み出さない遠回りや、無駄な労力は高速化・効率化した現代の仕事において求められることではありません。TONEはハンドルのリニューアルだけに留まらず、大幅なラインアップ拡充を実行することで、作業に最適な手段をご提供し、効率よく最短で正確な仕事のゴールを目指していただきたいと思います。

ラチェットハンドル 新ラインアップ 【●新製品】 スピナハンドル 新ラインアップ 【●新製品】

モデル	スタンダード				コンパクト		モデル	ショート	スタンダード	ロング
	標準	標準	ロング	超ロング	ショート	標準		100mm	150mm	200mm
6.35	●	●	●	●	●		●	●	●	
9.5	●	●	●	●		●	●	●	●	
12.7	●	●	●	●	●		●	●	●	

※サイズはハンドルの全長



■ コンパクトヘッドに72枚ギア

コンパクト化したヘッド部に従来品から大幅に歯数を増やした72枚のギアを内蔵し、送り角度5°を実現。歯数を増やしつつもギアとクサビの歯が8段噛み合う新構造(クサビ式)にすることで、よりしっかり確実な仕事と、効率の良い精密な操作性を両立しました。小刻みに、そして軽やかに響く新たなクリック音が、使用者の気持ちをさらに作業へと没頭させることでしょう。



薄く・軽く・小さくなって より使いやすく!



カットライン(ローレット加工)新型ソケットもラインナップ!

ソケット

作業に合った設計に寸法を見直し、コンパクトさを追求。さらにファインツールの機能としての早回し時のグリップである**カットライン(ローレット加工)**を採用し、機能を高め、スタンダードモデルをグレードアップ。



エクステンションバー/ボールジョイント

ソケット外径部に**カットライン(ローレット加工)**をきざみ、早回し時の指のかかりを実現。作業のストレスを大幅に軽減。

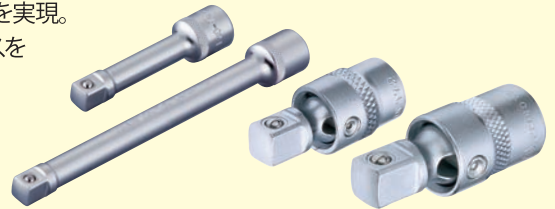

75年目の感謝と、これからの決意を込めて

75th Anniversary

おかげさまで75周年
株式上場50周年

おかげさまで前田金属工業株式会社は2013年に設立75周年、株式上場50周年を迎えました。これもひとえに、「TONE」ブランド製品にご愛顧いただきました皆様方の温かいご支援の賜物と深く感謝申し上げます。

前田金属工業株式会社は1938年の設立以来、ボルテイング・ソリューション・カンパニーとしてあらゆる「ボルト締結」に最適な手段を提供することを使命としてきました。

そして、この75年の節目にあたり、前田金属工業株式会社はさらなるグローバル企業としての飛躍・成長を決意として「**TONE株式会社**」へと社名変更いたしました。これからも「TONE」製品をご愛用いただいている皆様に、「満足」と「感動」、そして期待以上の「価値」を提供できるよう鋭意努力する所存でございます。

今後共 **TONE** 製品および **TONE株式会社** を、
よろしくお願い致します。

TONE[®] SALE 2014

75th
Anniversary

おかげさまで75周年
株式上場50周年

期間限定 2013年11/1~2014年4/30

購入者プレゼント

セール対象製品ご購入後、WEBサイトのアンケートにお答えいただいた方に

TONE[®] オリジナルキーホルダー

もれなく! プレゼント!!

対象商品には、各ページに **アンケート特典** マークがっています。

セールや新製品情報はTONEホームページまで

www.tonetool.co.jp



www.facebook.com/tonetool



本格革仕様!

詳しくは
商品同梱の
キャンペーン情報を
ご覧ください。

TONE[®] 社名変更 プレゼントキャンペーン

【応募期間】2013年11月1日(金)
~2014年4月30日(水)

【クイズ】

○に入る
アルファベットは?

前田金属工業株式会社は



株式会社 へ社名変更しました。

TONEホームページからキャンペーンサイトにアクセス後、アンケートとクイズにお答えいただいた正解者から抽選で、

750名様に当たる!

ホームページからキャンペーンサイトに

www.tonetool.co.jp



※商品購入の有無にかかわらずご応募いただけます。

ポルトバッグ BGBB1

内部に水が浸入しにくいように
防水加工された軽量で丈夫な
1680Dポリプロピレン生地を使用!!



寸 (幅×奥行×高さ)	法	300mm×200mm×210mm (ベルト除く)
質	量	855g

開口が大きく開いて
出し入れがスムーズ

仕事から趣味まで使い方自由自在!
様々な物の収納・運搬に!

~製品に関するお問い合わせ~

営業本部
営業企画部

E-MAIL ko-eigyo@tonetool.co.jp
URL <http://www.tonetool.co.jp>
〒586-0026 大阪府河内長野市寿町6番25号
TEL:0721-56-1850 FAX:0721-56-1851

本社・大阪営業所 〒556-0017 大阪市浪速区湊町2丁目1番57号
TEL:06-6649-5982 FAX:06-6649-5983

東京営業所 〒150-0013 東京都渋谷区恵比寿2丁目27番24号
TEL:03-3446-3911 FAX:03-3446-3915

札幌営業所・仙台営業所・新潟営業所・名古屋営業所・広島営業所・福岡営業所

TONE[®] TONE株式会社



TONE製品のお買い求めは、信頼できる当店へ。

※製品の仕様は、使用目的を考慮して予告なく変更する場合がありますので、ご了承ください。
白抜き文字で表示されているメーカー希望小売価格は、価格体系が異なっていますのでご注意ください。
表示価格に消費税は含まれておりません